

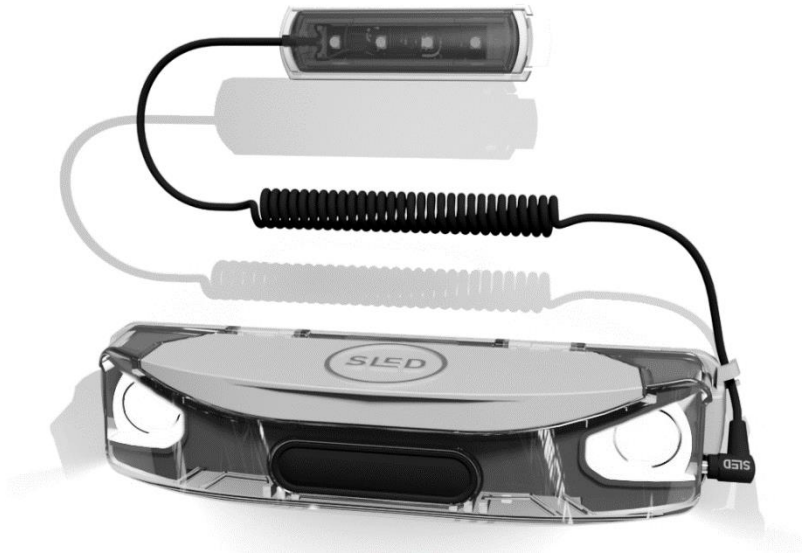

SLED SET STYLE



Mobiles Lichtsystem

DE Bedienungsanleitung

Sistema d'illuminazione

IT Istruzione d'uso

Système d'éclairage

FR Notice d'emploi

Mobile Lightsystem

EN Operating Instructions

Inhalt

Bestimmungsgemäße Verwendung.....	2
Sicherheitshinweise.....	2
Powerbank Sicherheitshinweise.....	3
Lieferumfang.....	3
Technische Daten.....	3
Vordere Halterung montieren.....	4
Kleben mit Klebepads.....	4
Schrauben.....	4
Mit Kabelbinder befestigen.....	4
Befestigung über Winkeladapter.....	4
Weitere Möglichkeit.....	5
Hintere Halterung montieren.....	5
Power Bank in SLED SET STYLE einlegen.....	5
Gerät anbringen.....	5
Funktionen.....	6
Hinweise.....	6

Bestimmungsgemäße Verwendung

Das SLED SET STYLE ist ein Beleuchtungsgerät für mobile Anwendungen. Die beiliegenden Halterungen können auf ein beliebiges Gerät oder beliebigen Gegenstand montiert werden, auf dem anschließend das SLED SET aufgesteckt werden kann. Das SLED SET wird mit der beiliegenden Power Bank betrieben. Die Power Bank kann über den mitgelieferten Ladestecker oder an anderen USB Schnittstellen geladen werden.

Sicherheitshinweise

Lesen Sie bitte vor der Inbetriebnahme die komplette Anleitung durch, sie enthält wichtige Hinweise zum korrekten Betrieb. Bei Schäden, die durch Nichtbeachten dieser Bedienungsanleitung verursacht werden, erlischt die Garantie. Bei Sach- oder Personenschäden, die durch unsachgemäße Handhabung oder Nichtbeachten der Sicherheitshinweise verursacht werden, übernehmen wir keine Haftung. In solchen Fällen erlischt die Garantie.



Dieses Gerät ist CE-konform und erfüllt die erforderlichen europäischen Richtlinien



Dieses Gerät ist recyclebar



Nicht in den Hausmüll werfen



Schutzklasse 2 (doppelte oder verstärkte Isolierung)

RoHS

Dieses Gerät ist RoHS konform

Folgende Punkte sind zu beachten:

- Nicht direkt in die Augen leuchten.
- Das SLED SET darf nicht zerlegt werden.
- Sollte das Gehäuse beschädigt sein, darf das Gerät nicht mehr verwendet werden.
- Lassen Sie das SLED SET nach der Benützung nicht im Freien.
- Das SLED SET ist nur mit der mitgelieferten SLED-Powerbank kompatibel.

Powerbank Sicherheitshinweise

Um eine lange Lebensdauer des Akkus zu gewährleisten, beachten Sie bitte folgende Punkte:

- Laden Sie die Powerbank vor der ersten Benützung auf.
- Zum Laden kann prinzipiell jede USB Schnittstelle verwendet werden. Allerdings können Ladezeiten mit anderen Ladegeräten deutlich länger ausfallen.
- Bewahren Sie die Powerbank nicht im Freien auf.
- Setzen Sie die Powerbank nicht direkter Sonnenstrahlung aus.
- Bei Beschädigungen ist die Powerbank nicht mehr zu verwenden.
- Powerbank nicht ins Feuer werfen.
- Powerbank nicht öffnen oder zerlegen.

Ladevorgang

1. Ladegerät an Steckdose anstecken.
2. Ladekabel an Ladegerät anschließen.
3. Powerbank an Ladekabel anstecken.

Lieferumfang

- 1x Hauptmodul
- 1x Rücklicht mit Kabel
- 1x Haupthalterung
- 1x Rücklichthalterung
- 1x Ladegerät
- 1x Ladekabel
- 1x Powerbank
- 2x Winkeladapter
- 4x VHB Klebepads
- 2x Montageschrauben
- 2x Kabelbinder
- 1x Bedienungsanleitung

Technische Daten

SLED SET STYLE:

Maximale Leistungsaufnahme:	5W
Versorgungsspannung:	5V DC

Powerbank:

Versorgungsspannung:	5V DC
Maximaler Ausgangsstrom:	1A
Maximaler Ladestrom:	1A

Ladegerät:

Versorgungsspannung:	100-240V AC
Ausgangsspannung:	5V DC
Maximaler Ausgangsstrom:	1A

Vordere Halterung montieren

Verschiedene Möglichkeiten

Kleben mit Klebepads

1. 4 Klebepads auf Halterung aufbringen
2. Schutzfolien abziehen
3. Halterung auf Oberfläche pressen

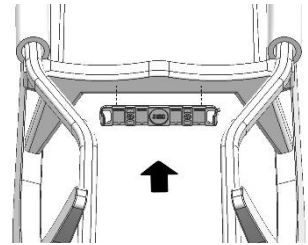
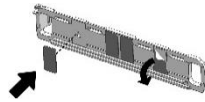

Hinweise

- Klebeflächen müssen sauber, öl- und fettfrei sein
- Klebeflächen müssen glatt, hart und belastbar sein

Schrauben

1. Halterung auflegen
2. Halterung mit den beiliegenden Schrauben anschrauben

Hinweise

- Schrauben müssen gerade eingeschraubt werden und sollen nicht vorstehen
- Schrauben nicht zu fest anziehen
- Besonders geeignet für gurt- oder planenbespannte Rodeln

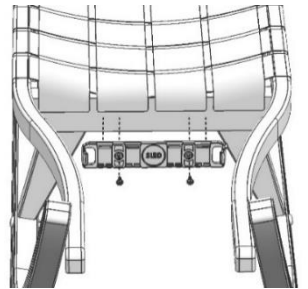

Mit Kabelbinder befestigen

1. Doppelklebepads aufbringen
2. Mit Kabelbindern befestigen

Hinweise:

- Die Doppelklebepads verhindern ein Verrutschen
- Diese Methode ist bei Rodel mit runden gepolsterten Stegen geeignet

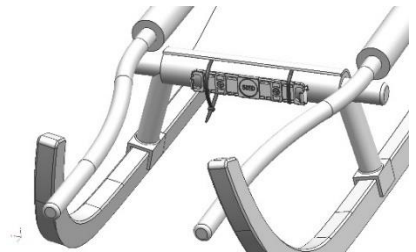

Befestigung über Winkeladapter

1. Winkel auf Halterung einschnappen. Hierfür gibt es 4 mögliche Positionen
2. Klebepads auf Winkel anbringen
3. Schutzfolie abziehen
4. Mit Gerät verschrauben (Schrauben nicht im Lieferumfang enthalten)

Hinweise:

- Die Doppelklebepads dienen zur Vibrationsdämpfung und verhindern Verrutschen
- Diese Methode ist besonders für Davoser Schlitten geeignet.

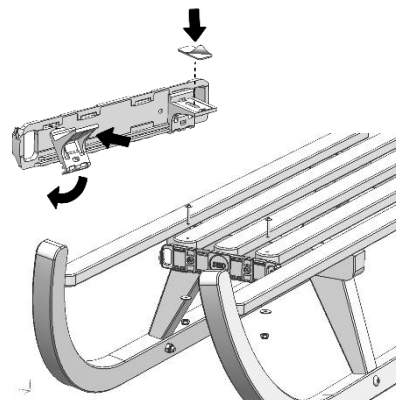

Weitere Möglichkeit

Rohrmontage z.B. für Kinderwägen oder andere Fahrgestelle:

1. Montagewinkel aufschnappen
2. Kabelbinder durchfädeln
3. festziehen

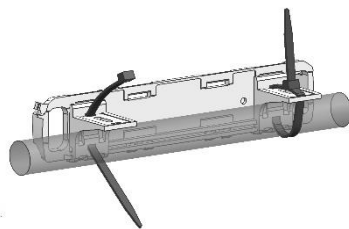
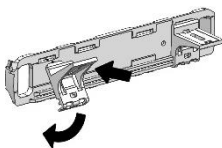

Hintere Halterung montieren

1. Schutzfolie von der Halterung abziehen
2. Halterung am Bein andrücken

Hinweise:

- Klebeflächen müssen sauber, öl- und fettfrei sein
- Klebeflächen müssen glatt, hart und belastbar sein

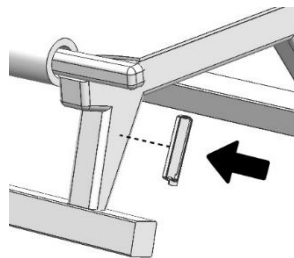
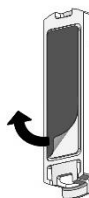

Powerbank in SLED SET einsetzen

1. Deckel öffnen
2. Powerbank anstecken
3. Powerbank reinlegen
4. Deckel schließen

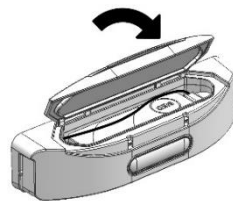
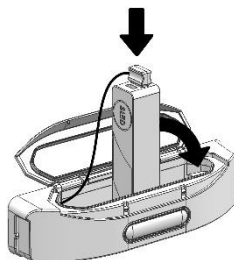
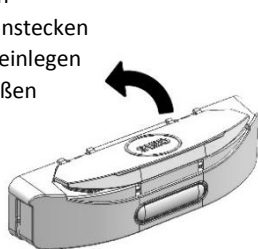

Gerät anbringen

1. Frontmodul von oben nach unten aufstecken
2. Rücklicht einschnappen
3. Kabel unter den Sitz nach vorne ziehen
4. Rücklicht am Hauptmodul anstecken

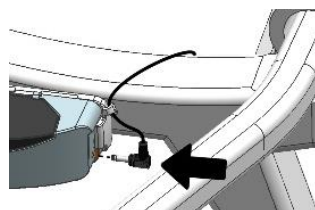
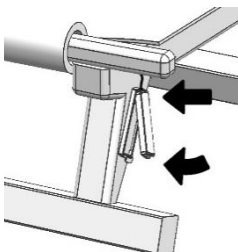
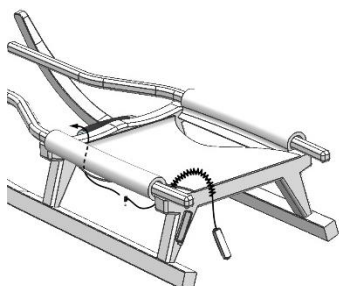
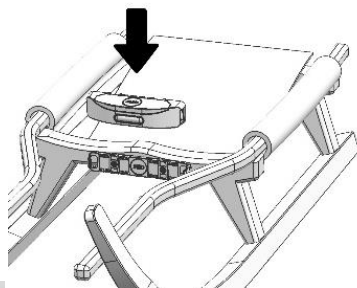

Funktionen

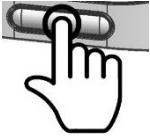

< 0,5s

Ein kurzer Tastendruck dient zum Einschalten des Geräts bzw. zum Weiterschalten der Modi.



> 1s

Ein langer Tastendruck dient zum Ausschalten des Geräts, ausgenommen im RGB Modus. Hier wird mit dem langen Tastendruck die Farbauswahl aktiviert.



Funktion 1: Positionslichtmodus - Scheinwerfer und Rücklicht leuchten mit reduzierter Leistung. Effektlichter sind ausgeschaltet.



Funktion 2: Fahrlicht - Scheinwerfer und Rücklicht leuchten mit voller Leistung. Effektlichter sind ausgeschaltet.



Funktion 3: Zuschalten der Effekt LEDs - Mit langem Tastendruck wird Farbwechsel aktiviert. Nach weiterem kurzem Tastendruck wird die aktuelle Farbe ausgewählt. Der Farbwechsel kann 5 Sekunden nach aktivieren des Farbmodus aufgerufen werden.



Funktion 4: SOS Modus - Die Effekt LEDs sowie das Rücklicht blinken rot.



Automatische Funktion:

Power Safe Mode - Wenn der Akku schwach wird, schaltet das SLED SET STYLE automatisch auf Positionslichtmodus zurück. Die normalen Modi sind erst wieder mit vollem Akku aktivierbar.

Hinweise

SLED im Internet

www.sled.co.at

Zubehör und Ersatzteile erhältlich unter

www.sled.co.at/shop

Impressum

B-Velopment GmbH

Pustertalerstrasse 10/13

A-9900 Lienz

Contenuto

Destinazione d'uso.....	7
Istruzioni di sicurezza.....	7
Istruzioni di sicurezza per la base di alimentazione (Powerbank).....	8
Dotazione.....	8
Dati tecnici.....	8
Montaggio staffa per faro anteriore.....	9
Con nastro biadesivo.....	9
Con viti.....	9
Con fascette ferma cavi.....	9
Con adattatore angolare.....	9
Montaggio su un tubo.....	10
Montaggio staffa per luce posteriore.....	10
Montaggio Power Bank.....	10
Funzioni.....	11
Note.....	11

Destinazione d'uso

Il SLED SET STYLE è un dispositivo di illuminazione per applicazioni mobili. Le staffe di fissaggio in dotazione possono essere montate su qualsiasi dispositivo o l'oggetto su cui poi può essere collegato il SLED SET. Il set viene alimentato con la batteria ricaricabile in dotazione. La batteria può essere caricata tramite il caricatore fornito o con altre interfacce USB standard.

Istruzioni di sicurezza

Si prega di leggere attentamente le istruzioni prima dell'uso, includono informazioni importanti sul suo corretto funzionamento. Danni causati dall'inosservanza di queste istruzioni, annulla la garanzia. Non ci assumiamo alcuna responsabilità per danni a cose o lesioni personali causate da uso improprio o mancata osservanza delle istruzioni di sicurezza. In tali casi, la garanzia viene annullata.



Questa apparecchiatura è certificata CE ed è conforme alle direttive europee necessarie



Il dispositivo è riciclabile



Non smaltire nei rifiuti domestici



Classe di protezione 2 (isolamento doppio o rinforzato)

RoHS

Questo prodotto è conforme RoHS

Devono essere osservati i seguenti punti:

- Non splendere direttamente negli occhi.
- Non smontare il dispositivo SLED SET.
- Se l'alloggiamento è danneggiato, il dispositivo non può più essere utilizzato.
- Non lasciare all'aperto il dispositivo SLED dopo l'utilizzo.
- Il SLED SET è compatibile solo con l'alimentazione (batteria Powerbank) in dotazione.

Istruzioni di sicurezza per la base di alimentazione (Powerbank)

Siete pregati di notare i seguenti punti per garantire una lunga durata della batteria:

- Caricare la base di alimentazione prima del primo utilizzo.
- Può essere utilizzato per caricare ogni interfaccia USB compatibile, ma caricando con altri che il caricabatterie in dotazione i tempi di caricamento possono essere considerevolmente più lunghi.
- Non lasciare all'aperto la base di alimentazione.
- Non esporre la base di alimentazione alla luce solare diretta.
- La base di alimentazione non può più essere utilizzata se danneggiata.
- Non disperdere nel fuoco.
- Non aprire la batteria.

Il processo di caricamento

1. Collegare il caricabatterie alla corrente.
2. Collegare il cavo di ricarica al caricabatterie.
3. Collegare la base di alimentazione (Powerbank) al cavo.

Dotazione

- 1x Faro anteriore
- 1x Luce posteriore
- 1x Staffe di fissaggio faro anteriore
- 1x Staffe di fissaggio luce posteriore
- 1x Caricabatterie
- 1x Cavo di ricarica
- 1x base di alimentazione (Powerbank)
- 2x Adattore angolare
- 4x Nastro biadesivo
- 2x Viti di montaggio
- 2x fascette ferma cavi
- 1x istruzioni d'uso

Dati tecnici**SLED SET STYLE**

Potenza massima assorbita:	5W
Tensione di alimentazione:	5V DC

Powerbank

Tensione di alimentazione:	5V DC
Corrente massima di uscita:	1A
Corrente massima di carica:	1A

Caricabatterie

Tensione di alimentazione:	100-240V AC
Tensione di uscita:	5V DC
Corrente massima di uscita:	1A

Montaggio staffa per faro anteriore

Diverse possibilità

Con nastro biadesivo

1. attaccare i 4 pezzi di nastro biadesivo
2. rimuovere la pellicola protettiva
3. pressare la staffa sulla superficie destinataria

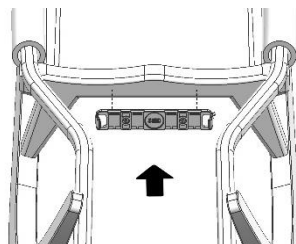
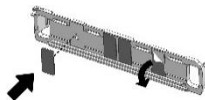

Note:

- Superficie destinataria deve essere pulita e privo di grassi
- Superficie destinataria deve essere liscio, duro e resistente.

Con viti

1. Posizionare la staffa di montaggio
2. avvitare la staffa con i viti in dotazione

Note:

- Le viti devono essere avvitate dritte e non devono sporgere fuori.
- Non serrare le viti troppo strette.
- Montaggio con viti particolarmente adatto per slittini con sedile in tela.

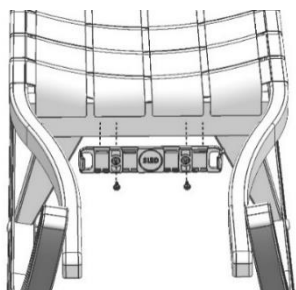

Con fascette ferma cavi

1. attaccare i 4 pezzi di nastro biadesivo
2. rinforzare il montaggio mettendo le fascette ferma cavi

Note:

- Il nastro biadesivo evita lo slittamento della staffa.
- Montaggio con fascette ferma cavi particolarmente adatto per slittini con barre tonde.

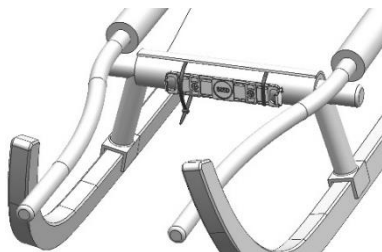

Con adattore angolare

1. Ingranare l'angolo nella staffa. Ci sono 4 posizioni possibili.
2. Attaccare del nastro biadesivo sui angoli.
3. Rimuovere la pellicola protettiva.
4. Avvitare gli angoli con la slitta (viti non incluse).

Note:

- Il nastro biadesivo evita lo slittamento della staffa ed serve per lo smorzamento delle vibrazioni.
- Montaggio particolarmente adatto per slitte tipo „Davos“.

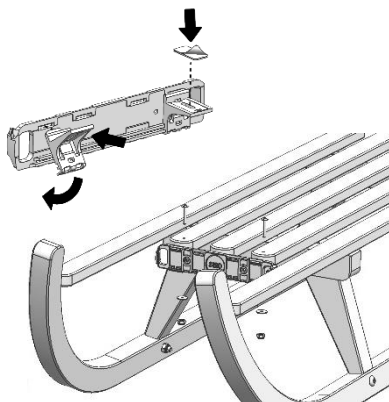

Montaggio su un tubo

Per esempio per passeggini e simili:

1. Ingranare l'angolo nella staffa
2. Inserire le fascette ferma cavi
3. Stringere

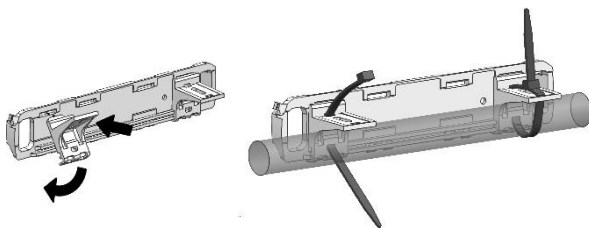

Montaggio staffa per luce posteriore

1. Rimuovere la pellicola protettiva
2. Pressare la staffa sulla superficie destinataria

Nota:

- Superficie destinataria deve essere pulita e privo di grassi
- Superficie destinataria deve essere liscio, duro e resistente

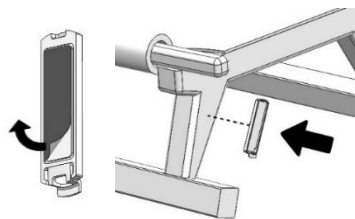

Montaggio Powerbank

1. Aprire coperchio
2. Attaccare cavo con la base di alimentazione
3. Alloggiare la Powerbank nel dispositivo
4. Chiudere coperchio

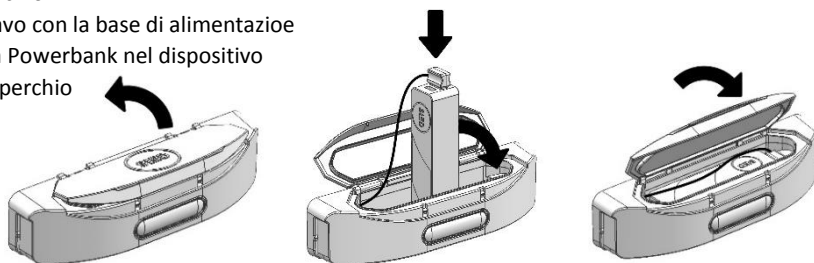

Montaggio SLED SET

1. Collegare il modulo anteriore dall'alto verso il basso
2. Ingranare la luce posteriore
3. Tirare il cavo della luce posteriore sotto il sedile
4. Inserire il connettore del cavo sul modulo principale

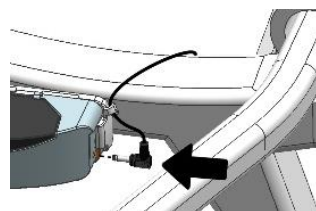
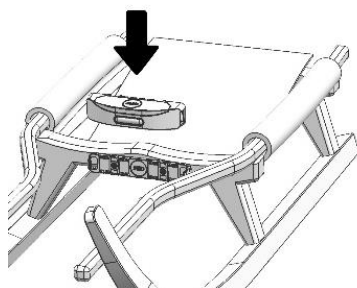
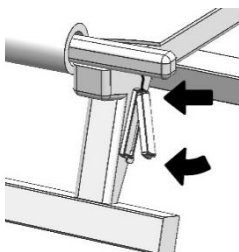
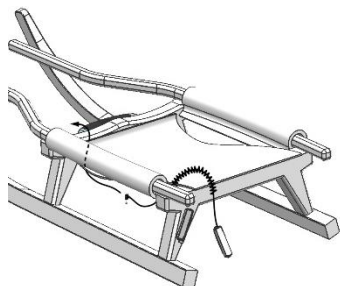

Funzioni

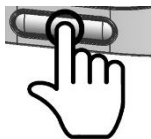

< 0,5s

Una breve pressione del pulsante viene utilizzata per accendere il modulo o per avanzare delle modalità.

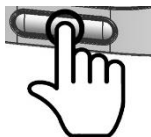

> 1s

Una pressione prolungata del pulsante spegne il modulo, tranne in modalità RGB - qui con una pressione lunga viene attivata la selezione del colore.



Funzione 1: Modalità luce posizione - Faro e luce posteriore con potenza ridotta. La luce effetto è spenta.



Funzione 2: Modalità faro - Faro e luce posteriore con piena potenza. La luce effetto è spenta.



Funzione 3: Accendere la luce effetto LED - Il cambiamento di colore viene attivato tramite una pressione lunga del pulsante. Dopo un altro breve pulsante, il colore corrente è selezionato. Il cambiamento di colore può essere attivato dopo 5 secondi dopo la attivazione della modalità effetto.



Funzione 4: Modalità SOS - La luce effetto LED e la luce posteriore lampeggiano in colore rosso.



Funzioni automatiche:

Power Safe Mode: Nel caso che la batteria è debole, il SLED SET STYLE cambia in automatico alla modalità „luce posizione“. Tutti gli altri modi sono di nuovo raggiungibili dopo che la batteria è stata ricaricata.

Note

SLED in Internet:

www.sled.co.at

Accessori e parti di ricambio disponibili presso:

www.sled.co.at/shop

Informazione legale

B-Velopment GmbH
Pustertalerstrasse 10/13
A-9900 Lienz

Contenu

Utilisation prévu.....	12
Consignes de sécurité.....	12
Instruction de sécurité de la batterie.....	13
Liste des pièces.....	13
Information techniques	13
Montage du feu avant.....	14
Montage des adhésifs.....	14
Montage par Vis.....	14
Fixation par câble	14
Fixation avec utilisation d'un adapter d'angle	14
Autres méthodes.....	15
Montage du support arrière	15
Positionnement de la batterie Sled Power Bank dans le SLED SET STYLE.....	15
Fixation de l'équipement	15
Fonctions.....	16
Notes.....	16

Utilisation prévue

Le SLED SET STYLE est un système d'éclairage pour équipement mobile. Ses supports permettent de le monter sur de nombreux engins. Le SLED SET est alimenté par une batterie fournie dans l'équipement. La batterie peut être chargée à l'aide du chargeur fourni ou à l'aide d'une prise USB.

Consignes de sécurité

La lecture de l'intégralité du manuel avant usage du SED SLET est indispensable. Il contient des instructions importante pour un usage correct du matériel. La garantie est caduc pour tout les dommages causés par un usage non conforme aux instructions. Aucune responsabilité du constructeur ne peut être invoqué pour des dommages matériels ou personnels du à une utilisation incorrecte ou à un non respect des règles de sécurité de ce guide. Dans ces cas, la garantie est caduc.



Cet équipement répond aux normes CE et respect les directives européennes requises



L'équipement peut être recyclé



Ne pas jeter dans les ordures ménagères



Classe de protection II (Isolation double ou renforcé)

RoHS

et équipement est confirme au RoHS

Les points suivants doivent être respectés:

- Ne pas éclairer directement dans les yeux.
- Le SLED SET ne peut pas être démonté.
- N'utilisez pas cet appareil si le boîtier est endommagé.
- Ne pas laisser le SLED SET en extérieure après utilisation.
- Le SLED SET n'est compatible qu'avec la batterie SLED-Powerbank incluse.

Instruction de sécurité de la batterie

Veillez respecter les points suivants pour assurer une autonomie de la batterie:

- Chargez la batterie avant l'utilisation initiale.
- En principe, chaque interface USB peut être utilisée pour la recharge. Cependant, les temps de charge peuvent être considérablement plus longs avec d'autres types d'équipement de charge.
- Ne pas stocker la batterie à l'extérieur.
- Ne pas exposer la batterie à la lumière directe du soleil.
- Ne pas utiliser la batterie si elle est endommagée.
- Ne jetez pas la batterie dans un feu.
- N'ouvrez ou ne démontez pas la batterie.

Charging procedure

1. Branchez le chargeur dans une prise.
2. Branchez le câble de charge sur le chargeur.
3. Connectez le bloc d'alimentation au câble de charge.

Delivery Contents

- 1x Module principal
- 1x Feu arrière avec câble
- 1x Unité de raccordement principale
- 1x Prise de lumière arrière
- 1x Chargeur
- 1x câble de charge
- 1x banque d'alimentation
- 2x connecteurs adaptateurs angulaires
- 4x pads adhésifs VHB
- 2x Vis de montage
- 2x Câbles d'attaches
- 1x Notice d'emploi

Information techniques

SLED SET STYLE:

Consommation maximale:	5W
Voltage:	5V DC

Powerbank:

Tension:	5V DC
Courant de sortie maximum:	1A
Courante de charge maximum:	1A

Chargeur:

Courant d'entrée:	100-240V AC
Tension de sortie:	5V DC
Courant de sortie maximal:	1A

Montage du feu avant

Différentes méthodes

Utilisation des adhésifs

1. Fixez 4 patins adhésifs sur le support
2. Retirez le film protecteur
3. Appuyez sur le support à la surface

Notes:

- Les surfaces de collage doivent être propres et exemptes d'huile et de graisse.
- Les surfaces de collage doivent être dures et solides, capables de supporter le poids de l'équipement.

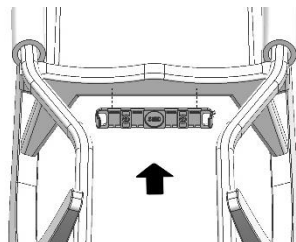
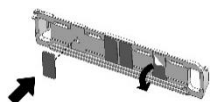

Montage par vis

1. Placez le support sur la surface
2. Fixez le support à l'aide des vis fournies

Notes:

- Les vis doivent être insérées directement et ne doivent pas dépasser
- Ne pas trop serrer les vis
- Particulièrement bien adapté pour les luges équipées de sangles ou de planches de bois

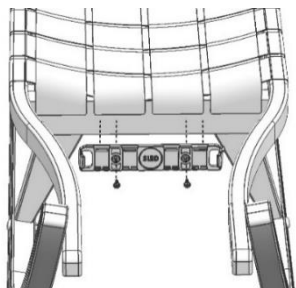

Montage à l'aide de câbles

1. Fixer les patins double-adhésifs (voir point xx)
2. Fixer avec des attaches de câble.

Notes:

- Les coussinets à double adhésif empêchent les attaches de glisser
- Cette méthode convient pour les luges avec repose-pieds rembourrés ronds

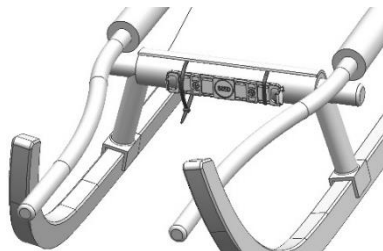

Fixer avec un adaptateur d'angle

1. Ajustez l'angle sur le support. Quatre positions sont possibles.
2. Fixez les patins adhésifs à l'angle
3. Retirez le film protecteur
4. Vissez (les vis ne sont pas comprises dans la livraison)

Notes:

- Les coussinets à double adhésif servent à amortir les vibrations et à empêcher le glissement
- Cette méthode est particulièrement adaptée aux luges Davos.

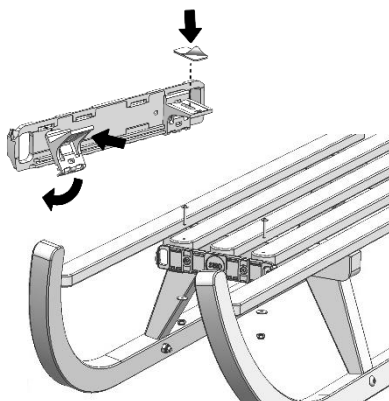

Autres applications

Montage sur des tubes, p. Pour poussettes ou châssis aluminium:

- Enclencher l'angle de fixation
- Utiliser les câbles de fixation
- Resserrer

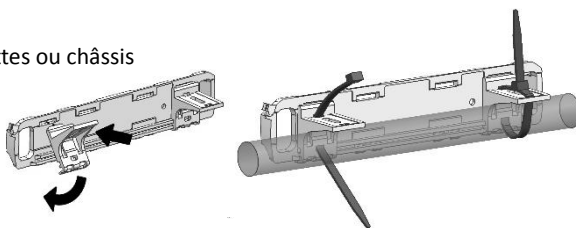

Montage du Support arrière

1. Retirer la feuille de protection du support
2. Pressez le support sur la patte arrière

Notes:

- Les surfaces de collage doivent être propres et exemptes d'huile et de graisse.
- Les surfaces de collage doivent être dures et solides, capables de supporter le poids de l'équipement.

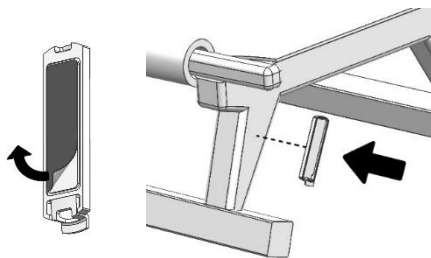

Branchement de la batterie Sled Powerbank dans le SLED SET

1. Ouvrir le couvercle
2. Branchez la batterie
3. Insérer la batterie d'alimentation
4. Fermer le couvercle

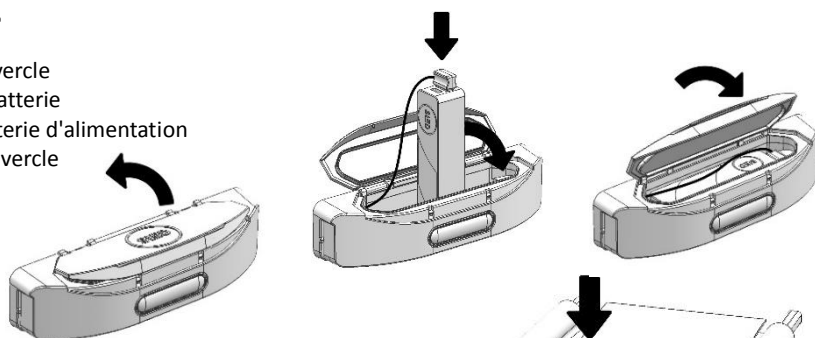

Fixer l'équipement

1. Fixez le feu avant de haut en bas
2. Insérer le feu arrière
3. Tirez le câble vers l'avant sous le siège
4. Branchez le feu arrière dans le module principal

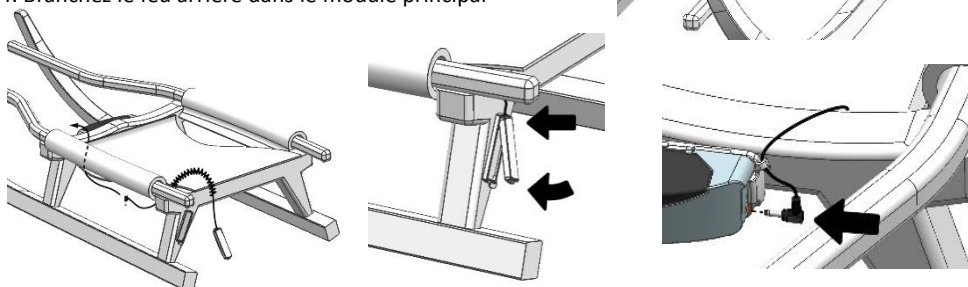

Fonctions

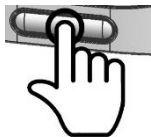

< 0,5s

Une pression rapide de la touche va activer / avancer les modes.

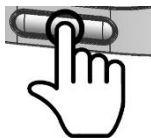

> 1s

Une pression prolongée de la touche éteindra l'appareil, sauf en mode RVB. Dans ce cas, une pression prolongée sur la touche active la sélection des couleurs.



Fonction 1: Mode feu de position. La luminosité du projecteur et du feu arrière est réduite. Les lumières d'effets spéciaux sont éteintes.



Fonction 2: Mode normal. Les feux de position, les projecteurs et le feu arrière sont à pleine luminosité. Les lumières d'effets spéciaux sont éteintes.



Fonction 3: Mode effet spéciaux. Mise en marche des LEDs à effets spéciaux. Les changements de couleur sont activés en appuyant longuement sur la touche. La sélection courante des couleurs s'effectue en appuyant brièvement sur les touches. La fonction de changement de couleur est retirée cinq secondes après avoir activé le mode effet spéciaux.



Fonction 4: Mode SOS. Les LED à effet spéciaux et le voyant arrière clignotent en rouge.



Fonction automatique:

Power Safe Mode: Lorsque la batterie est faible, le SLED SET STYLE revient automatiquement en mode d'éclairage de position. Le mode normal ne peut être réactivé que lorsque la batterie est complètement chargée.

Notes

SLED sur Internet:
www.sled.co.at

Une liste complète des accessoires et des pièces de rechange peut être consultée sur le site:
www.sled.co.at/shop

Mentions légales

B-Veloment GmbH
 Pustertalerstrasse 10/13
 A-9900 Lienz

Contents

Intended Use.....	17
Safety instructions.....	17
Power Bank safety instructions.....	18
Delivery contents.....	18
Technical data	18
Mounting the front bracket	19
Using adhesive pads.....	19
Screws.....	19
Attach using cable ties	19
Fasten using an angle adapter	19
Other methods.....	20
Mounting the back bracket	20
Insert the Powerbank into the SLED SET STYLE.....	20
Attach the device	20
Functions.....	21
Instructions.....	21

Intended Use

The SLED SET STYLE is a lighting device for mobile applications. The included brackets can be mounted on any desired device or item. The SLED SET can then be attached to the brackets. The SLED SET is powered by the included Power Bank. The Power Bank can be charged using the included charger or by using other USB interfaces.

Safety Guidelines

Please read the entire manual before use, it contains important instructions for proper use. The warranty is void for any damages caused by the failure to observe the instructions for use. We assume no responsibility for any material or personal damages which may occur due to improper use or failure to observe the safety guidelines. The warranty is voided in these cases.



This device conforms to CE and fulfils the required European guidelines



This device can be recycled



Do not throw in household trash



Protection class II (double or reinforced insulation)

RoHS

This device conforms with RoHs.

The following points must be observed:

- Do not shine directly in eyes.
- The SLED SET may not be taken apart.
- Do not use this device if the housing is damaged.
- Do not leave the SLED SET outdoors after use.
- The SLED SET is only compatible with the included SLED-Power Bank.

Power Bank Safety Guidelines

Please observe the following points to ensure a long battery life:

- Charge the power bank before initial use.
- In principle, every USB interface can be used for charging. However, charging times may be significantly longer with other types of charging equipment.
- Do not store the power bank outdoors.
- Do not expose the power bank to direct sunlight.
- Do not use the power bank if it is damaged.
- Do not throw the power bank into a fire.
- Do not open the power bank or take it apart.

Charging procedure

1. Plug the charger into a socket.
2. Connect the charging cable to the charger.
3. Connect the power bank to the charging cable.

Delivery Contents

- 1x Main module
- 1x Rear light with cable
- 1x Main connection unit
- 1x Rear light connection
- 1x Charging device
- 1x Charging cable
- 1x Power bank
- 2x Angle adapter connectors
- 4x VHB adhesive pads
- 2x Mounting screws
- 2x Cable ties
- 1x Operating manual

Technical Data

SLED SET STYLE:

Maximum power consumption:	5W
Supply voltage:	5V DC

Powerbank:

Supply voltage:	5V DC
Maximum output current:	1A
Maximum charging current:	1A

Charger:

Supply voltage:	100-240V AC
Output current:	5V DC
Maximum output current:	1A

Mounting the frontbracket

Different methods

Using adhesive pads

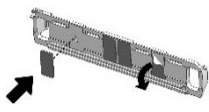
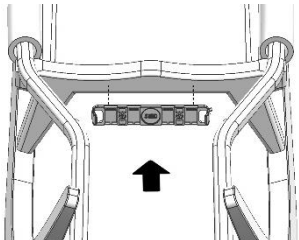
1. Attach 4 adhesive pads to the bracket 
2. Remove protective foil
3. Press the bracket to the surface 

Notes:

- Surfaces to be adhered to must be clean and free of oil and grease.
- Surfaces to be adhered to must be hard and able to bear weight.

Screws

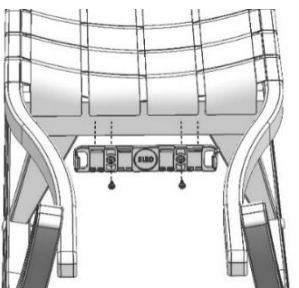
1. Place bracket on surface 
2. Attach bracket using the enclosed screws

Notes:

- Screws must be inserted straight and should not protrude
- Do not over tighten screws
- Especially well-suited for sleds/toboggans equipped with straps or wood planks

Attach with cable ties

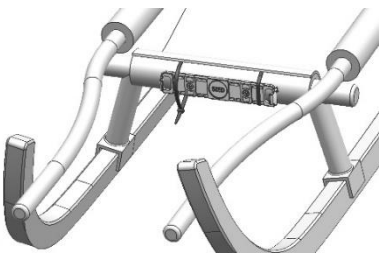
1. Attach double-adhesive pads (see point xx)
2. Fasten with cable ties. 

Notes:

- The double-adhesive pads prevent the ties from sliding
- this method is suitable for use on sleds with round padded foot rests

Fasten using an angle adapter

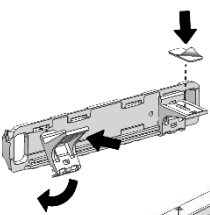
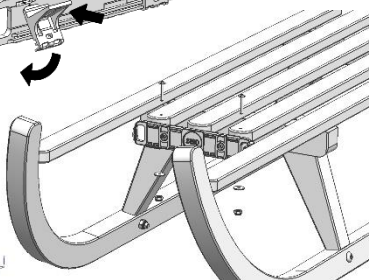
1. Snap the angle onto the bracket. Four positions are possible for this 
2. Attach the adhesive pads to the angle
3. Remove the protective foil
4. Screw in (screws are not included in the delivery) 

Notes:

- The double-adhesive pads serve to dampen vibration and prevent sliding
- This method is especially well-suited for Davos sleds.

Additional applications

Mounting on pipes e.g. for strollers or chassis:

1. Snap open the fastening angle
2. Thread the cable ties through
3. Tighten

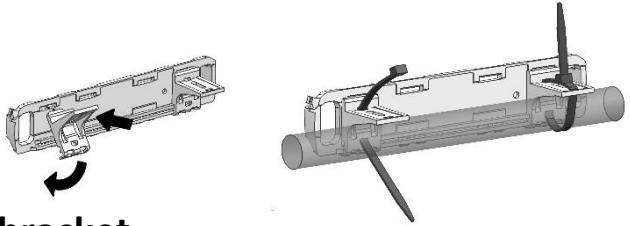

Mounting the back bracket

1. Remove protective foil from the bracket
2. Press the bracket onto the back leg

Notes:

- Surfaces to be adhered to must be clean and free of oil and grease.
- Surfaces to be adhered to must be hard and able to bear weight.

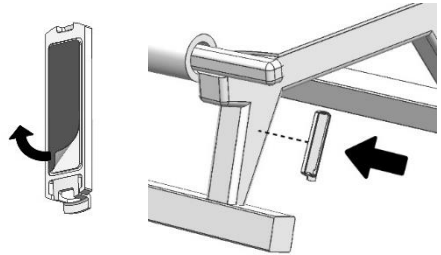

Insert the Powerbank into the SLED SET STYLE

1. Open lid
2. Plug in power bank
3. Insert power bank
4. Close lid

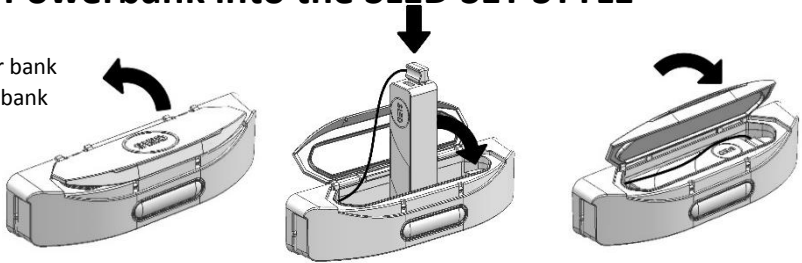

Attach the device

1. Attach front module from top to bottom
2. Snap in the rear light
3. Pull the cable to the front under the seat
4. Plug the rear light into the main module

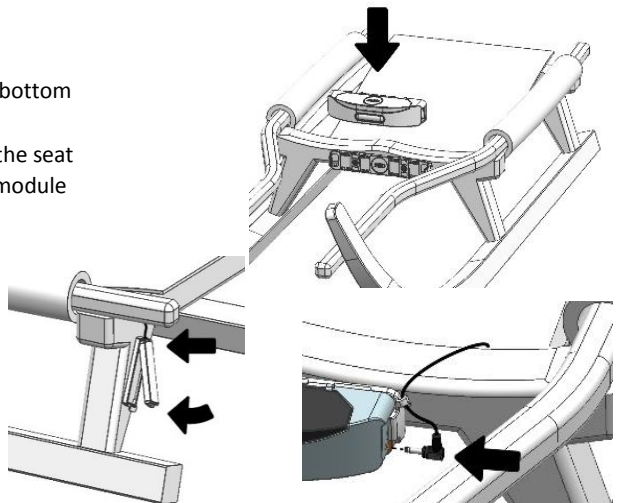
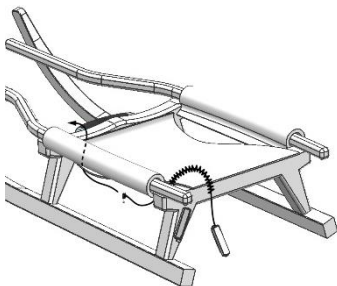

Functions

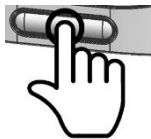

< 0,5s

A quick press of the key will turn the device on/advance the modes.

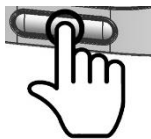

> 1s

A long press of the key will turn the device off, except when in RGB mode. In this case a long press of the key will activate color selection.



Function 1: Light position mode - Brightness of spotlight and rear light is reduced. Special-effects lights are turned off.



Function 2: Riding lights - spotlight and rear light are at full brightness. Special-effects lights are turned off.



Function 3: Switching on the special-effect LEDs - Color changes are activated with a long press of the key. Current color selection is made with a short key press. The color change function can be pulled up five seconds after activating the special-effect-mode.



Function 4: SOS Modus - Special-effect LED's and the rear light blink red.



Automatic function:

Power Safe Mode: When the battery is low, the SLED SET STYLE automatically returns to the position light mode. Normal mode can only be reactivated when the battery is fully charged.

Notes:

SLED in the internet:

www.sled.co.at

Accessories and replacement parts are available at:

www.sled.co.at/shop

Imprint:

B-Velopment GmbH
Pustertalerstrasse 10/13
A-9900 Lienz

